



iCHARGER

CARREGADOR INDUTIVO VEICULAR

MANUAL DE INSTALAÇÃO

ICHARGER 1.0 N

TURY

1. APRESENTAÇÃO

- 1.1 Funções
- 1.2 Características
- 1.3 Especificações técnicas
- 1.4 Aplicação
- 1.5 Dimensional
- 1.6 Conteúdo da embalagem

2. INSTALAÇÃO

- 2.1 Vídeo de instalação
- 2.2 Ferramentas necessárias
- 2.3 Pinout
- 2.4 Remoção da tampa original ou realização de furo para passagem do chicote
- 2.5 Fixação do módulo e chicote
- 2.6 Instalação plug and play
- 2.7 Fixação do módulo com dupla face
- 2.8 Fixação do receptor do imã
- 2.9 Carregamento

3. VALIDAÇÃO

- 3.1 Problemas e soluções

* O índice e os ícones deste manual são interativos, ao clicar sobre eles, você será direcionado para o local escolhido automaticamente.



1. APRESENTAÇÃO

PARABÉNS POR ADQUIRIR UM PRODUTO TURY!

Leia atentamente todo o manual de instalação. Sempre leia atentamente onde estiver os ícones abaixo, pois eles possuem dicas fundamentais para instalação.



**ATENÇÃO,
DICAS E CUIDADOS**



SUPORTE TÉCNICO:
BASTA CLICAR PARA
INICIAR O ATENDIMENTO

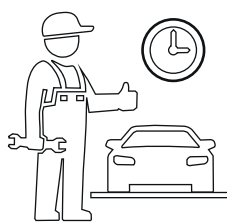

**TEMPO DE
INSTALAÇÃO:**
O TEMPO MÉDIO DE
INSTALAÇÃO É CERCA DE
40 MINUTOS



VÍDEOS:
PROGRAMAÇÃO,
CONFIGURAÇÃO,
INSTALAÇÃO E DICAS



Recomendamos que a instalação dos produtos **TURY** seja sempre feita por um **profissional experiente, capacitado e habilitado** e que **tenha todas as ferramentas necessárias para instalar nossos produtos.**

1.1 FUNÇÕES

1.1.1 Realiza o carregamento por indução da bateria dos Smartphones dotados de wireless charger em até 15 Watts, sem uso de fios e cabos de carregamento de bateria.

1.1.2 Realiza o carregamento de modo rápido, devido ser alimentado em 12 Volts e não 5 Volts como são os do tipo USB. Produto Automotivo.

1.1.3 Possui ímãs internos e kit de receptores magnéticos para serem fixados no Smartphone ou em sua capa de proteção. Desta forma, mantém o telefone centralizado e fixo magneticamente ao i-CHARGER, garantindo plena performance do carregamento e evitando deslocamentos do Smartphone com o veículo em movimento.

1.1.4 Possui Led indicador para informar 4 status:

- 1) Ligado, sem Smartphone em carregamento (Led permanece aceso).
- 2) Com Smartphone realizando carregamento (Led apaga).
- 3) Smartphone 100% carregado (Led pisca lentamente).
- 4) Peças metálicas depositadas acima do carregador (Led pisca rapidamente).

1.1.5 Sistema MID, que garante a ativação da indução, quando Smartphones estão conectados. Não é ativado quando outros materiais metálicos são ativados, como chaves de veículos, moedas e outros objetos, evitando aquecer esses objetos.

1.2 CARACTERÍSTICAS

1.2.1 Montagem no veículo com encaixe e acabamento perfeito.

1.2.2 Dotado de conector original do veículo para a instalação 12 Volts. Instalação Plug and Play.

1.2.3 Dotado de fitas dupla face para realizar a ancoragem no veículo.

1.2.4 Aparelhos Smartphone com capacidade de carregamento por indução (wireless charger) para carga máxima de 5 Watts e 10 Watts, esse equipamento irá realizar o carregamento respeitando a capacidade máxima desses Smartphones.

1.2.5 Atende todas as normas de segurança automotivas.

1.2.6 Certificado pela ANATEL.

1.3 ESPECIFICAÇÕES TÉCNICAS

- Tensão: 8V a 16V;
- Consumo em operação: 1,2A;
- Consumo Stand By: 30mA;
- Potência máxima: 15W;
- Distância de carregamento: 1 a 5mm.



13225-23-13160

Este equipamento não tem direito à proteção contra interferência prejudicial e não pode causar interferência em sistemas devidamente autorizados.

1.4 APLICAÇÃO

Este produto funciona em qualquer tipo de Smartphone dotado de carregamento por indução (Wireless Charger). Para verificar veículos (marcas, modelos, versões e anos) que esse produto é aplicável visite www.tury.com.br e pesquise no buscador de produtos.



Obs.: Somente Smartphones com as dimensões inferiores ou iguais as mencionadas abaixo se encaixam corretamente permitindo um perfeito carregamento.

1.5 DIMENSIONAL

Este equipamento tem as seguintes dimensões internas:

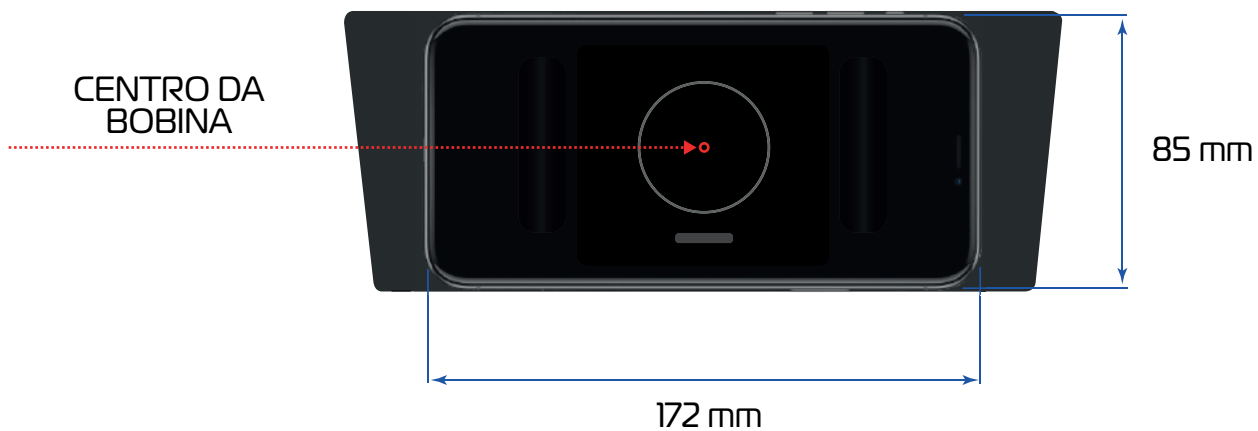

1.6 CONTEÚDO DA EMBALAGEM

- Carregador Indutivo Sem Fio;
- Chicote Elétrico de Instalação;
- Alojamento Fêmea de 3 vias para conexão do chicote elétrico no carregador indutivo;
- 4 Receptores de Ímãs para fixação magnética do Smartphone;
- Quick Guide com o QR Code para acesso a este manual de instalação;
- Certificado de Garantia.



2. INSTALAÇÃO

2.1 VÍDEO DE INSTALAÇÃO

A instalação desse produto é bastante simples, entretanto, para auxiliar o instalador, disponibilizamos o vídeo a seguir para deixar ainda mais fácil esse serviço de instalação.



ASSISTA COMO
INSTALAR

2.2 FERRAMENTAS NECESSÁRIAS



*As ferramentas e peças acima não acompanham o produto.

2.3 PINOUT

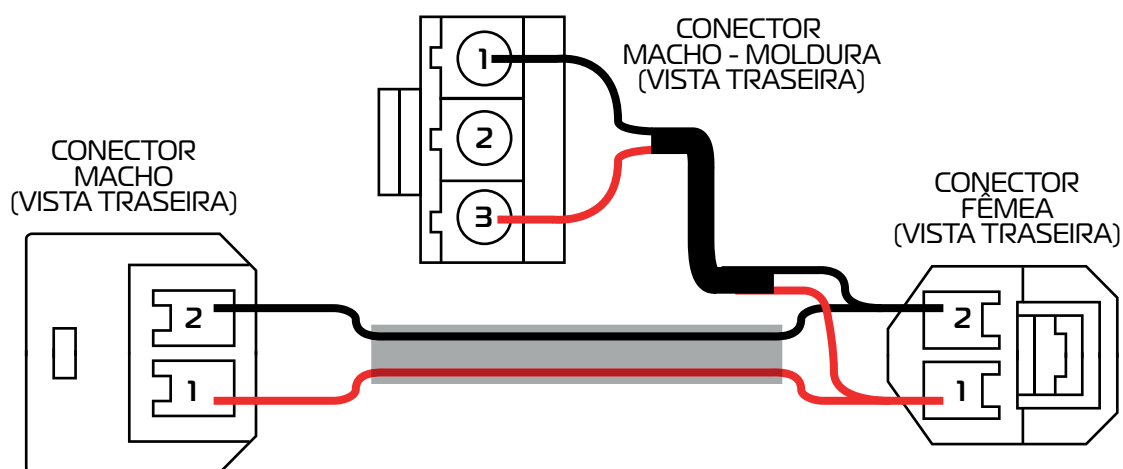

PINO	FUNÇÃO	COR DOS FIOS	Ø
1	+12V	VM ■	0,35mm
	+12V (CONECTOR MACHO - MOLDURA - PINO 3)	VM ■	0,35mm
2	GND	PT ■	0,35mm
	GND (CONECTOR MACHO - MOLDURA - PINO 1)	PT ■	0,35mm
3	***	***	***
	***	***	***

2.4 REMOÇÃO DA TAMPA ORIGINAL OU REALIZAÇÃO DE FURO PARA PASSAGEM DO CHICOTE

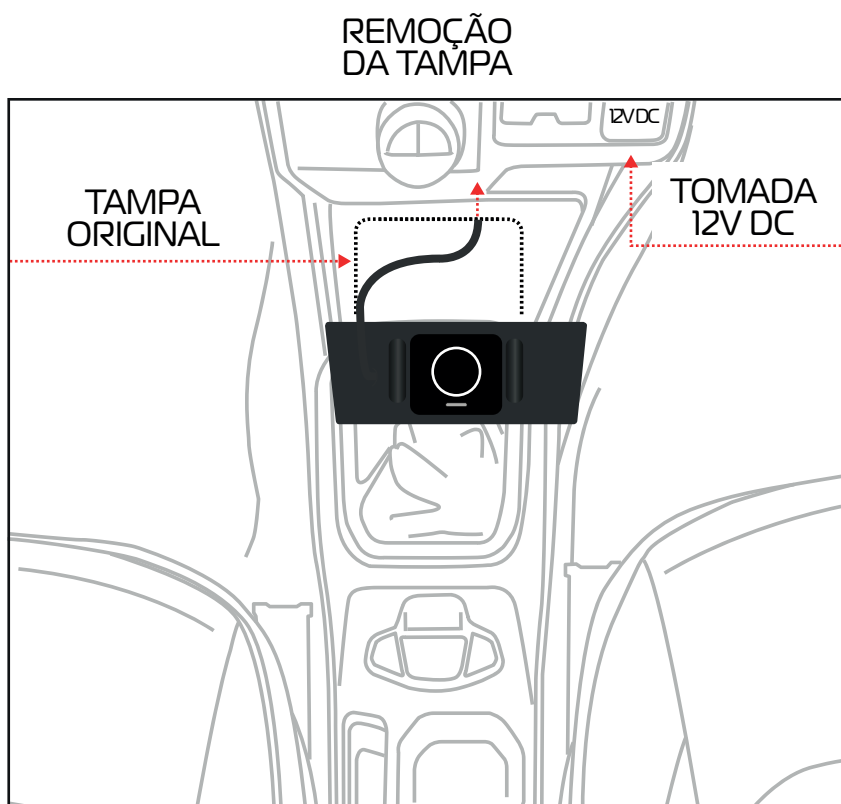
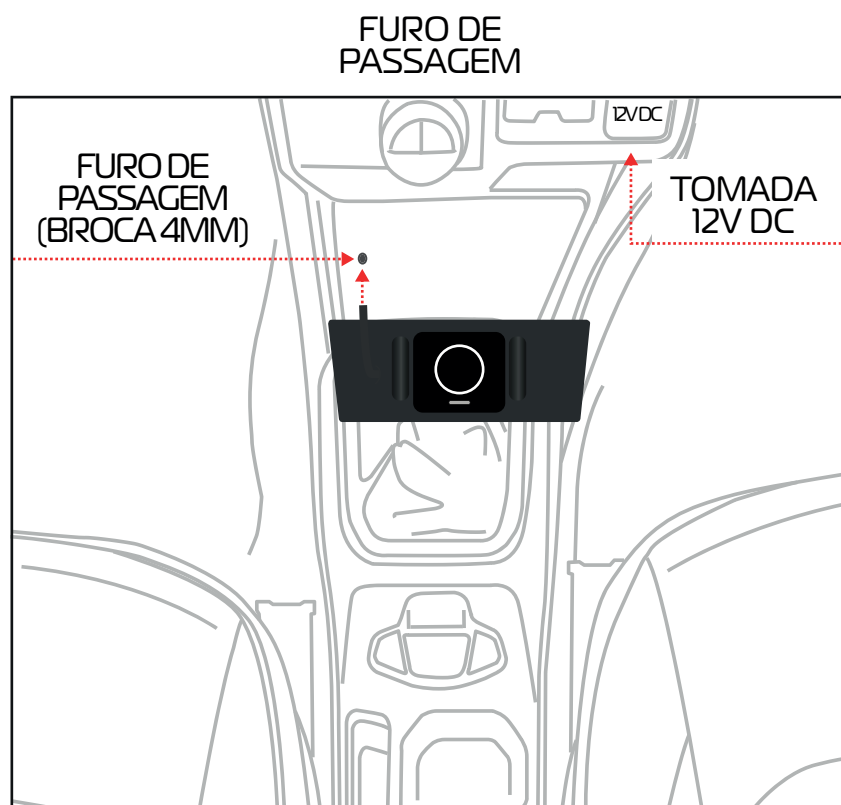

A realização do furo sempre será abaixo do carregador indutivo e deve ser de no mínimo 4mm de diâmetro (utilizar broca 4mm), porém o local exato do furo nesta região será definido pelo instalador, que deverá analisar a localização da TOMADA DE 12V DC e um bom local para passagem do chicote.

2.5 FIXAÇÃO DO MÓDULO E CHICOTE

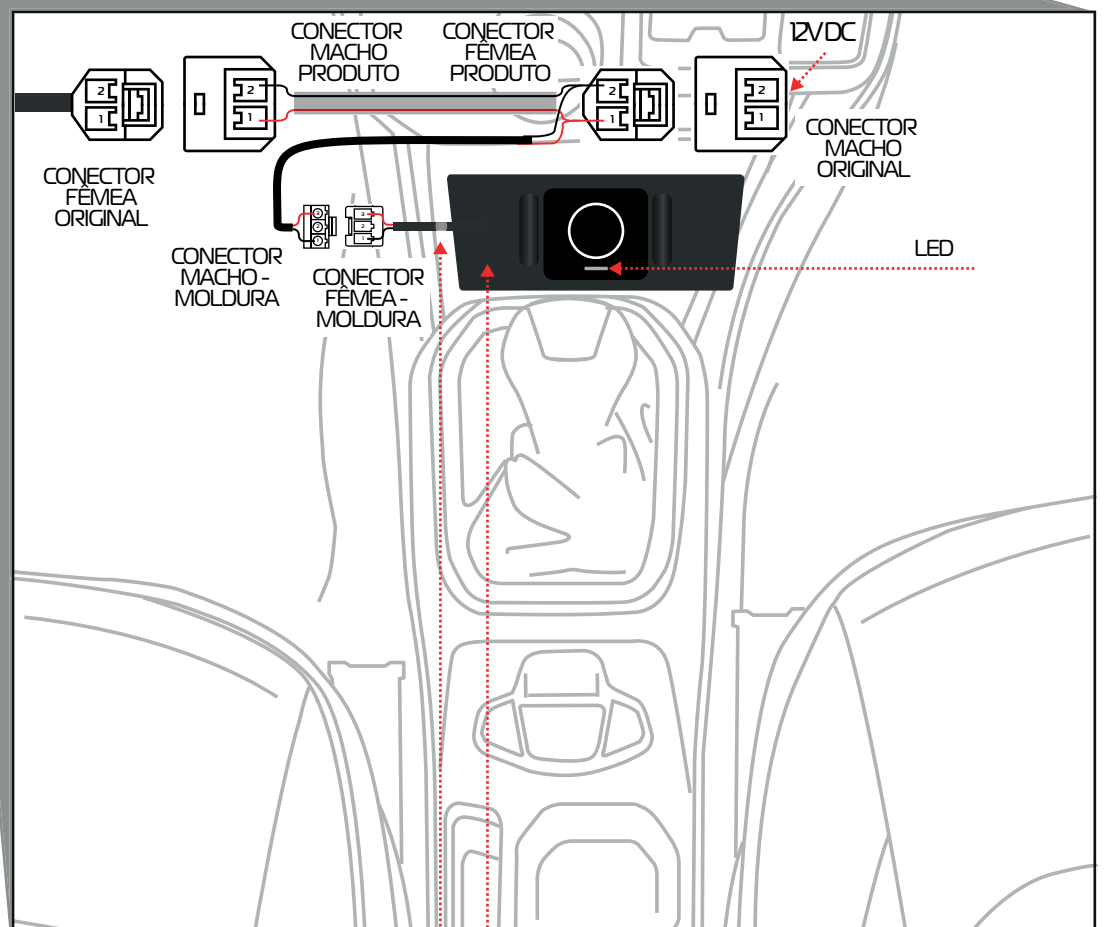
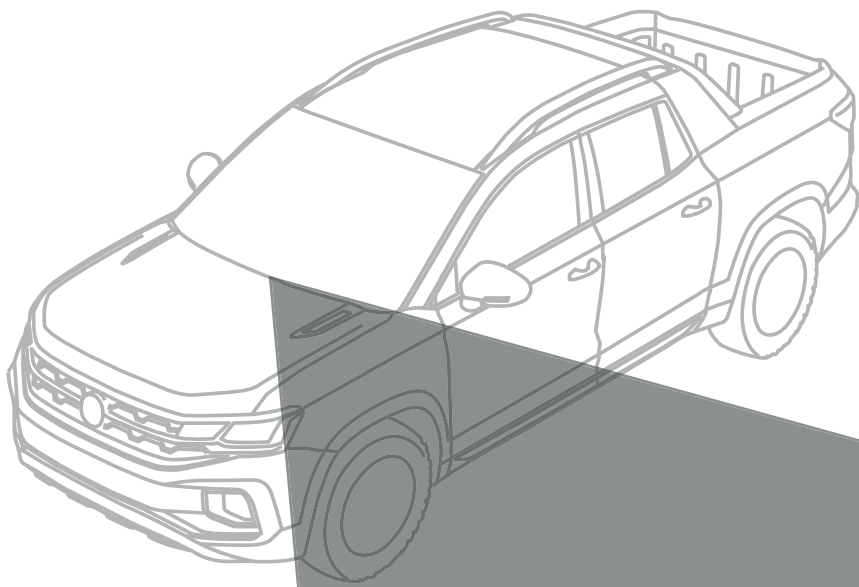

FURO DE PASSAGEM (4MM)

CARREGADOR INDUTIVO

* **Imagens meramente ilustrativas.**



Apenas realizar a instalação do produto com a ignição do veículo desligada.

2.6 INSTALAÇÃO PLUG AND PLAY

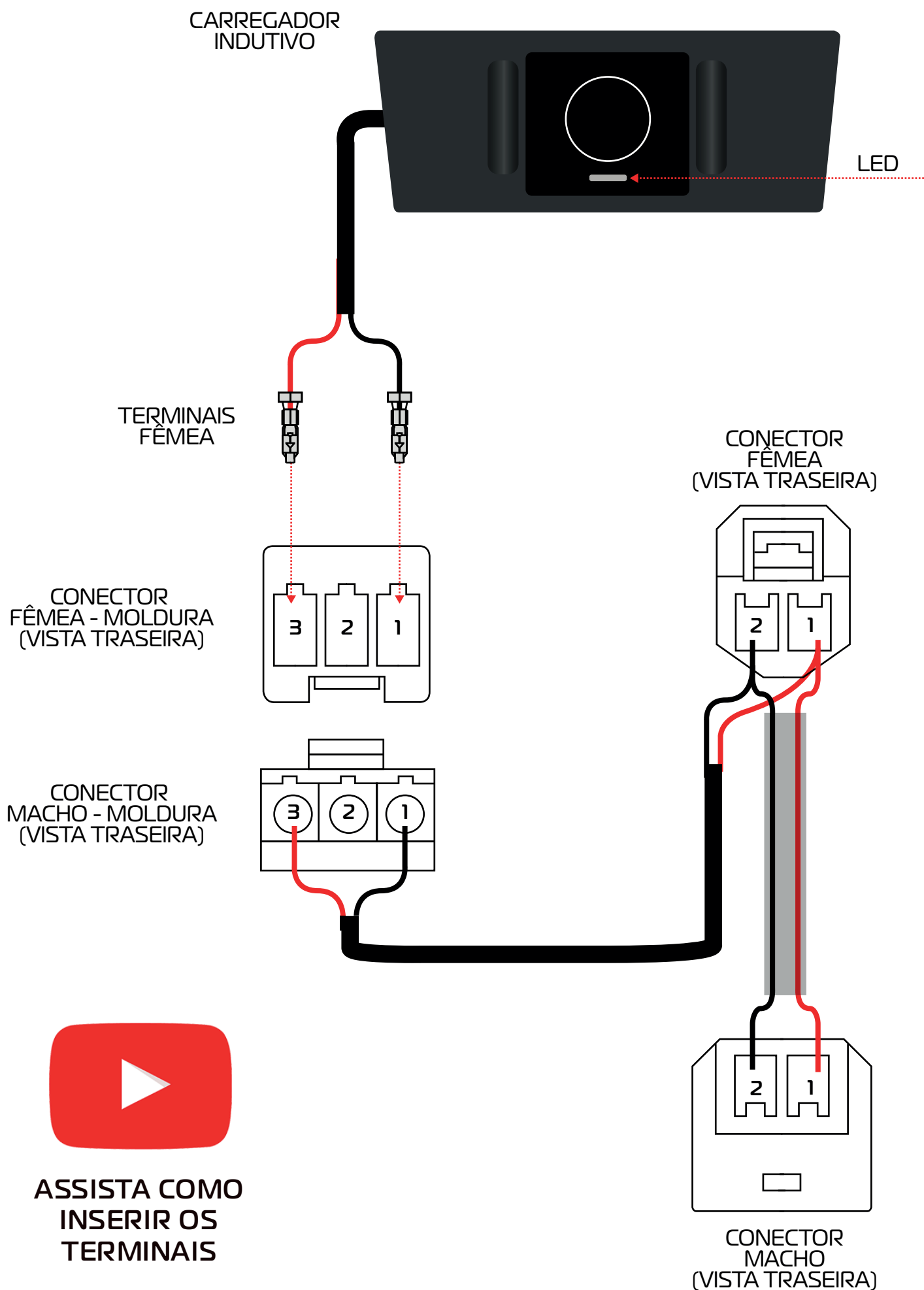

2.7 FIXAÇÃO DO MÓDULO COM DUPLA FACE

Para realização da fixação do carregador indutivo na superfície onde será colocado, utilize fita dupla face, evitando que ocorra o deslocamento do carregador indutivo ou que o mesmo balance em situações de muita trepidação do veículo.

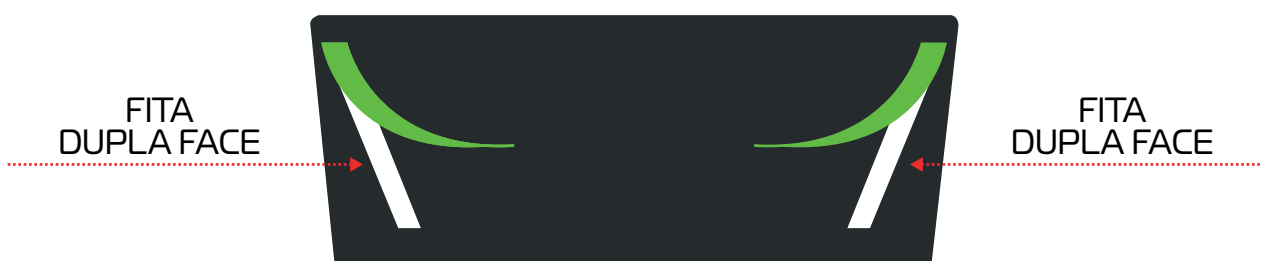

2.8 FIXAÇÃO DO RECEPTOR DO IMÃ

Para estabilizar o smartphone no carregador indutivo, pegue os receptores de imã e os posicione nos ímãs com a fita descartável virada para cima.

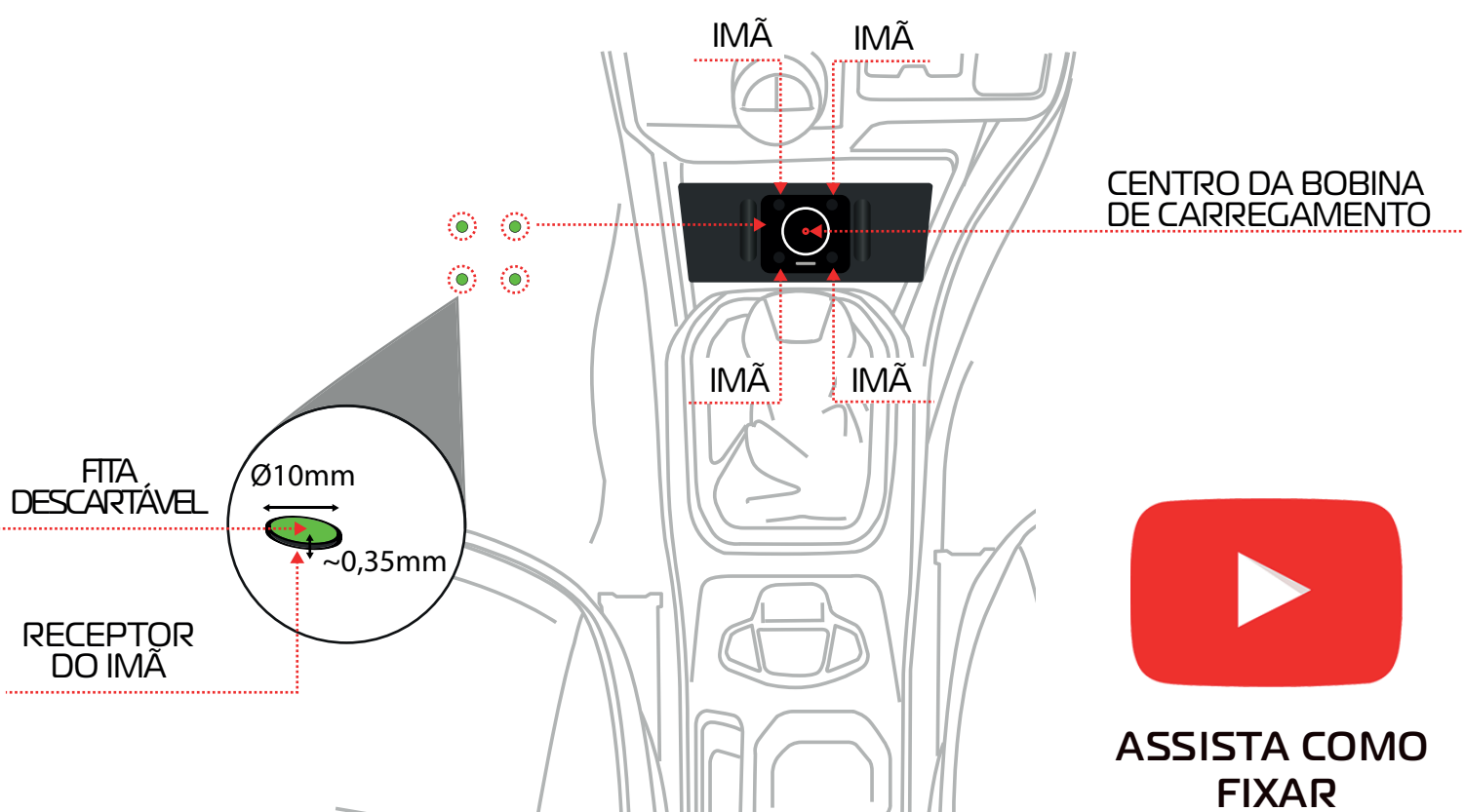

Posicione todos os 4 receptores de imã em cada ímã e destaque todas as fitas de cada receptor conforme representado abaixo.

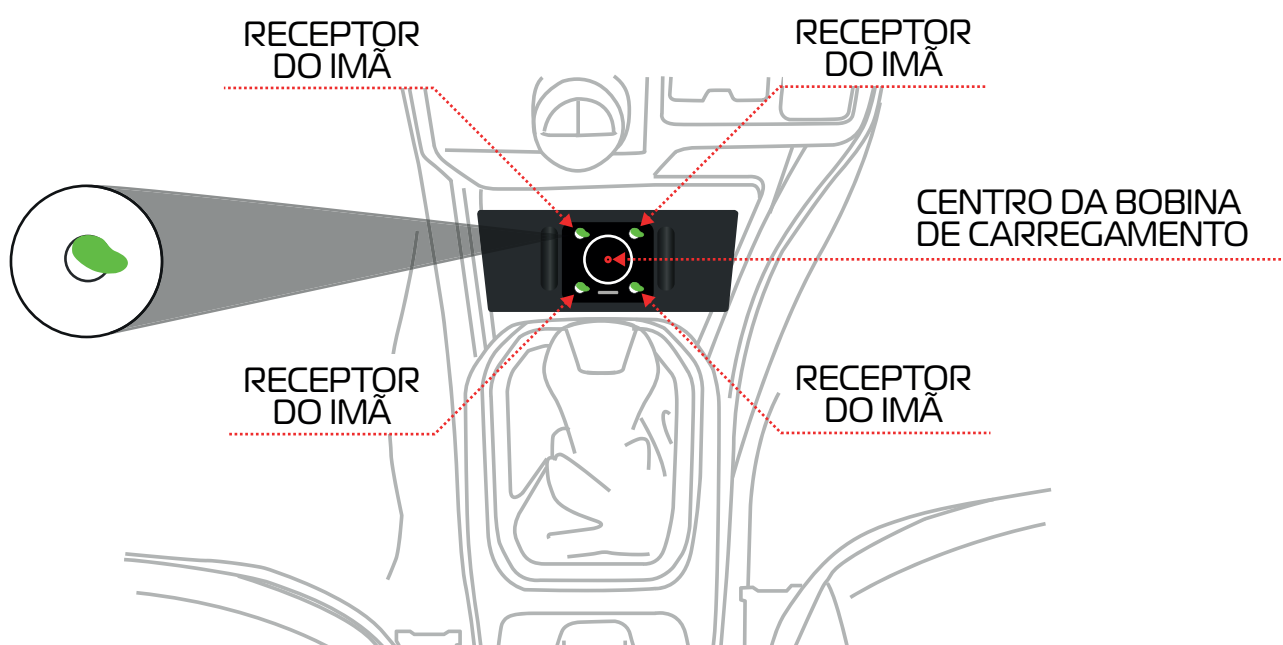

Centralize o smartphone no centro da bobina e pressione o mesmo sobre a base carregadora para colar todos os receptores de ímãs na traseira do smartphone.

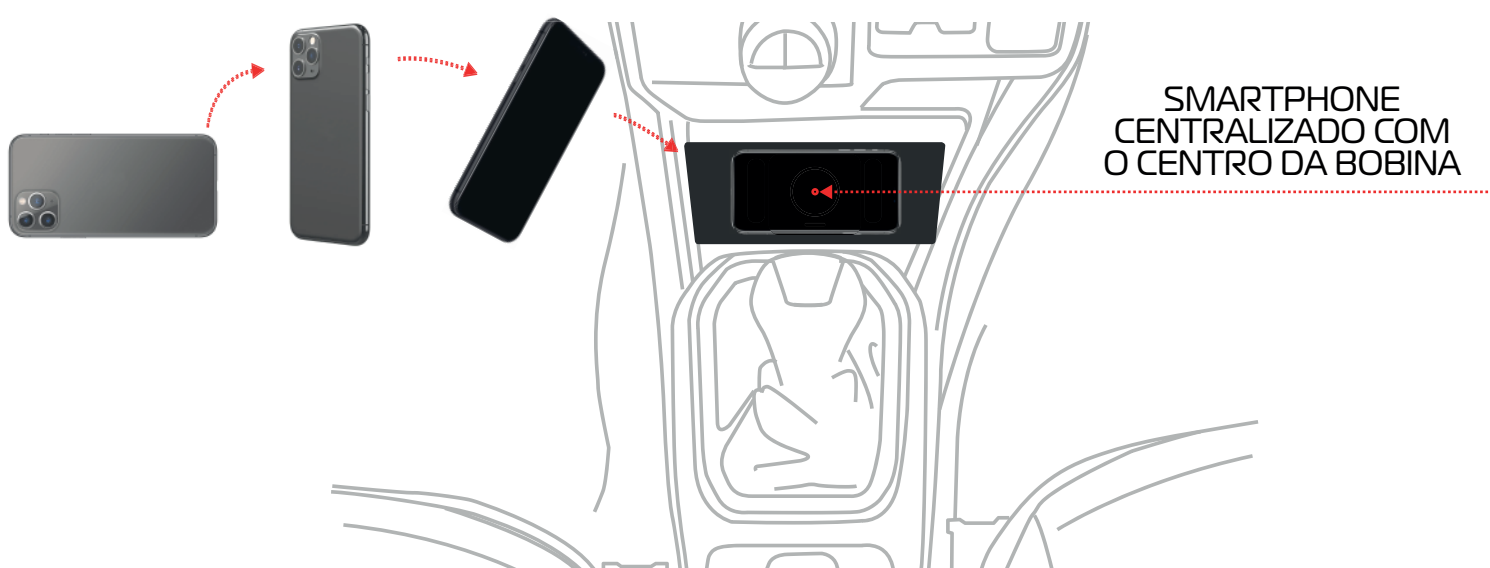

Estes receptores podem ser colados direto no smartphone, na parte externa da capinha do smartphone ou na parte interna da capinha do smartphone.

2.9 CARREGAMENTO

Após ter finalizado toda a instalação, para realizar o carregamento do smartphone é muito simples, ligue a ignição do veículo e coloque o smartphone no centro do carregador indutivo, o carregamento será iniciado.

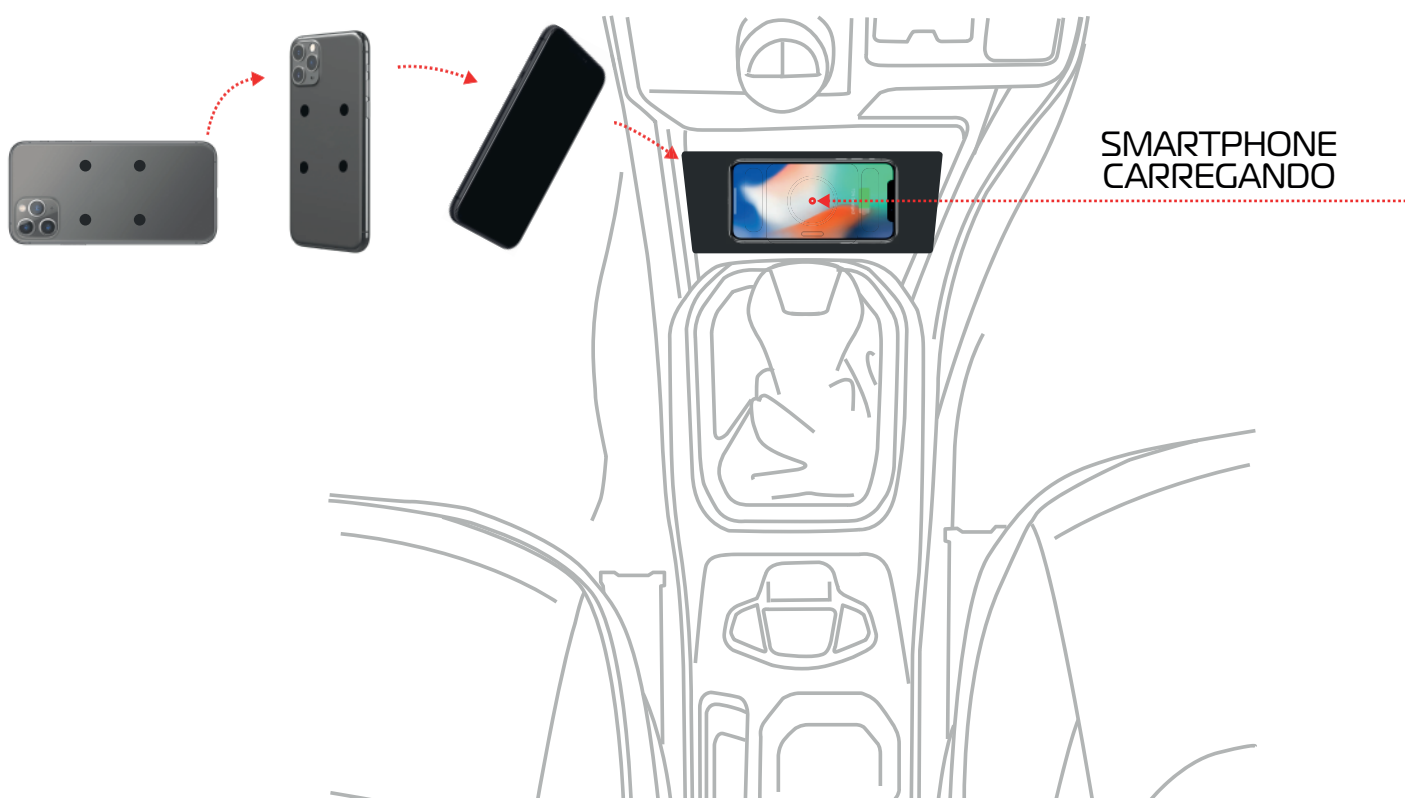

3. VALIDAÇÃO

1º CARREGAMENTO DA BATERIA DO CELULAR

Com o equipamento CHARGER TURY instalado e o veículo ligado, posicione o Smartphone dotado de carregamento indutivo (Wireless Charger) no centro do carregamento do carregador indutivo. O Celular deve iniciar o carregamento da bateria.



ASSISTA COMO
VALIDAR

3.1 PROBLEMAS E SOLUÇÕES

SINTOMA	POSSÍVEL CAUSA	SOLUÇÃO
Smartphone não está carregando	Smartphone não está centralizado com a bobina de indução do CHARGER TURY	Posicionar corretamente o Smartphone no centro do CHARGER. Garantir que o Smartphone esteja dentro das dimensões do CHARGER conforme item 1.5 deste manual
	Instalação elétrica errada	Verifique a conexão dos fios PRETO e VERMELHO do CHARGER. Preto é o sinal negativo e vermelho o sinal 12 Volts
	Smartphone não possui sistema de carregamento por indução (Wireless Charger)	Utilizar Smartphone dotado de carregamento por indução (Wireless Charger)
	Fusível original da tomada 12VDC (Acendedor) está queimado	Veja no manual original do veículo o valor deste fusível original, e o substitua por outro fusível de mesmo valor.
Equipamento CHARGER não cabe no veículo que estou instalando	Comprou modelo de CHARGER para outro modelo de veículo	Verifique no Website da TURY o modelo correto para o seu veículo, de acordo com o ano e versão. Ou entre em contato com nosso suporte técnico
O conector de alimentação do chicote CHARGER não é igual o meu veículo	Comprou modelo de CHARGER para outro modelo de veículo	Verifique no Website da TURY o modelo correto para o seu veículo, de acordo com o ano e versão. Ou entre em contato com nosso suporte técnico

Caso não tenha conseguido concluir a instalação com sucesso e tenha dúvidas ou dificuldade, entre em contato com nosso suporte técnico.



Basta clicar no ícone do whatsapp ao lado e será atendido ou:

Clique para conversar

Telefone Fixo: +55(11) 4127-3027

WhatsApp: +55(11) 98610-2404

E-mail: suporte@tury.com.br

Horário: Segunda a Quinta das 7h30 às 18h

Sexta das 7h30 às 17h30

Sábado das 9h às 14h.



- Recomendamos sempre utilizar solda e fita isolante nas emendas dos cabos elétricos;
- Sempre passar e fixar o chicote TURY junto aos chicotes elétricos originais do veículo, revestindo com espuma o módulo e chicote TURY para evitar ruídos;
- Garanta que a posição final do módulo eletrônico TURY, esteja protegida de água. (insul-film, chuva ou durante higienização);
- As cores dos fios originais do veículo e suas funções e localizações conforme indicado neste manual podem variar. Assim, antes de realizar as instalações dos fios sem conectores do chicote TURY, recomendamos a utilização de instrumentos de medição adequados para confirmar esses sinais. A utilização de pontas de provas, lâmpadas de testes e outros métodos podem provocar sérios danos ao sistema elétrico e eletrônico do veículo, utilize voltímetro ou multímetro. A TURY não se responsabiliza por danos causados no sistema elétrico do veículo por falhas de instalação;
- Sempre antes de definir que o módulo esteja com defeito entre em contato com nosso suporte técnico pois ainda poderemos auxiliar e resolver a instalação.

CONHEÇA NOSSAS REDES SOCIAIS

